

หมายเหตุ
 CONTRACTION JOINT (รอยต่อเพื่อการยึดหดตัวบังคับให้คอนกรีตแตกตัวในท่อน) JOINT ทุกระยะ 10.00 ม
 EXPANSION JOINT (รอยต่อเพื่อการยึดหดตัวที่เกิดจากความร้อน) ทุกระยะ 50.00 ม

แปลนถนนคอนกรีตเสริมเหล็ก กม+0.000-กม+0.310
 SCALE 1 : 75

สำเนาถูกต้อง

(Signature)
 (นายอลงกต เวชการ)
 ผู้อำนวยการกองช่าง

(Signature)
 (นายศักดิ์วิทย์ ขุนสวัสดิ์)
 ส.น. 13158

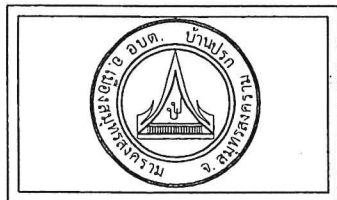

องค์การบริหารส่วนตำบลบ้านปรก
 อ.เมืองสมุทรสงคราม จ.สมุทรสงคราม

เขียนแบบ <i>(Signature)</i> (นางฉัตร จันทสุวรรณ) นายศักดิ์วิทย์	ทบทวน <i>(Signature)</i> (นายอลงกต เวชการ) ผู้อำนวยการกองช่าง	อนุมัติ <i>(Signature)</i> (นายชนะ อำนวยโชติ) นายกองค์การบริหารส่วนตำบล	โครงการก่อสร้าง ปรับปรุงถนนคอนกรีตเสริมเหล็ก ระยะทาง 310 เมตร แยกถนน 1 หมู่ที่ 1 ตำบลบ้านปรก อ.เมือง จ.สมุทรสงคราม ขนาดผิว 4.00 เมตร ยาว 422.00 เมตร ขนาดไหล่ 0.15 เมตร
ตรวจ <i>(Signature)</i> (นายวิเศษ พงษ์ไชย) นายช่างโยธาชำนาญงาน	เห็นชอบ <i>(Signature)</i> (นางสาววิมลพรรณ นันทน์ไฉ่) นักเทคนิคการโยธา		แบบแปลน แผ่นถนนคอนกรีตเสริมเหล็ก
			หน้างาน 675 วันที่ 19/2564
			แผ่นที่ A1-03 จำนวน 12

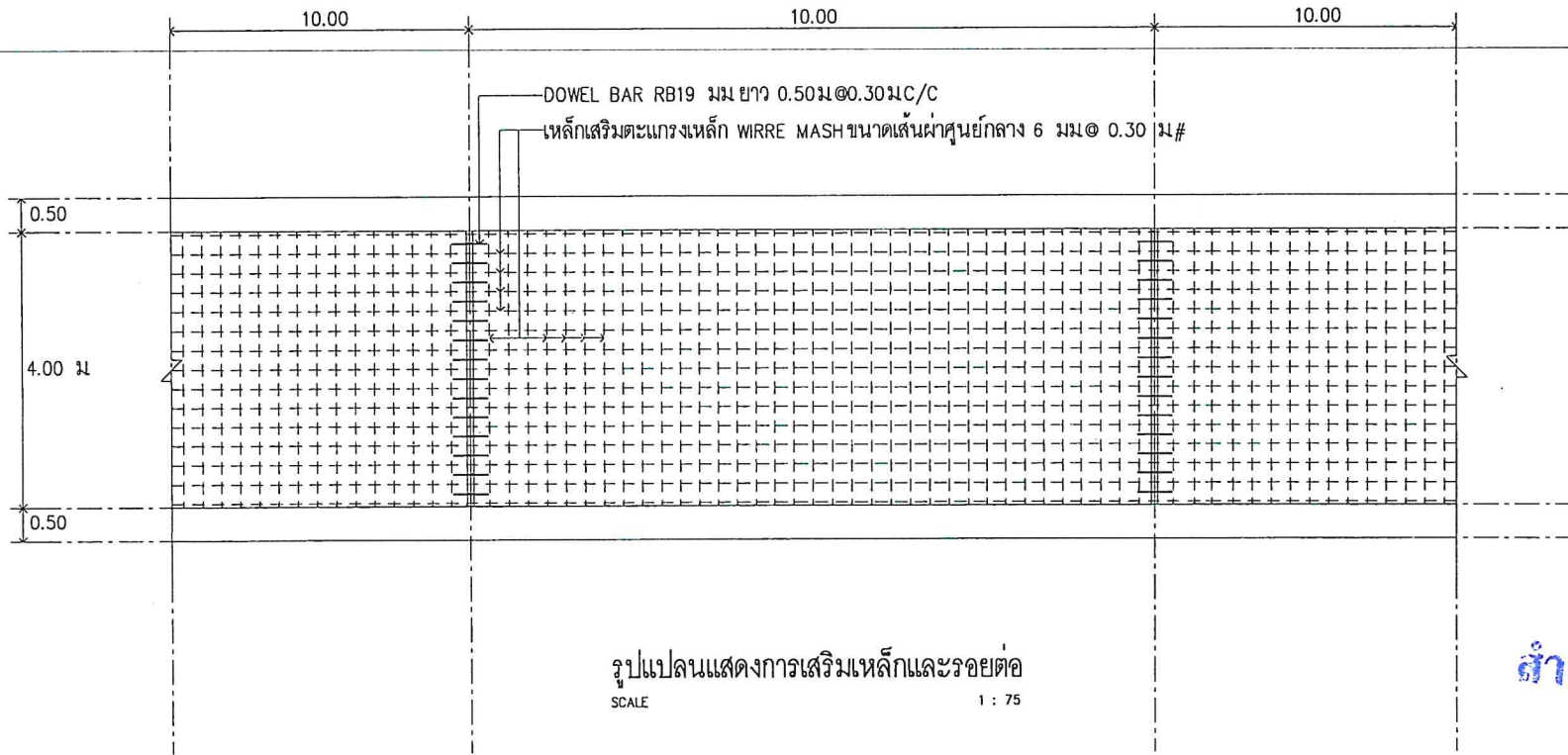

รูปแบบแสดงการเสริมเหล็กและรอยต่อ
SCALE 1 : 75

สำเนาถูกต้อง

(Signature)

(นายอลงกต เวชการ)
ผู้อำนวยการกองช่าง

(Signature)

(นายศักดิ์ศรี พงษ์สัมพันธ์)
ธ. 13198



องค์การบริหารส่วนตำบลบ้านปรก
อ.เมืองสมุทรสงคราม จ.สมุทรสงคราม

เขียนแบบ *(Signature)* (นายอลงกต เวชการ) วิศวกรโยธา
ตรวจ *(Signature)* (นายอลงกต เวชการ) นายกเทศมนตรีเมืองสมุทรสงคราม

ทบทวน *(Signature)* (นายอลงกต เวชการ) ผู้อำนวยการกองช่าง
เห็นชอบ *(Signature)* (นายศักดิ์ศรี พงษ์สัมพันธ์) ปลัดเทศบาล

อนุมัติ *(Signature)* (นายประจักษ์ ธีระกุล) นายก อบจ.สมุทรสงคราม

โครงการก่อสร้าง ปรับปรุงถนนผิวจราจรคอนกรีตเสริมเหล็ก สดขลุ่ยกับบ่อบาดน้ำ
ขนาด 4x4 เมตร จำนวน 4 จุด บริเวณถนนสาย 1001 อ.เมือง จ.สมุทรสงคราม
ขนาดพื้นที่ 4.00 เมตร ยาว 422.00 เมตร งบประมาณ 0.15 ล้านบาท

แบบแสดง
รูปแบบแสดงรายการอ้างอิงในรายละเอียด

หน้าแผ่น 678	แผ่นที่	A1-04
ฉบับที่ 19/2564	จำนวน	12

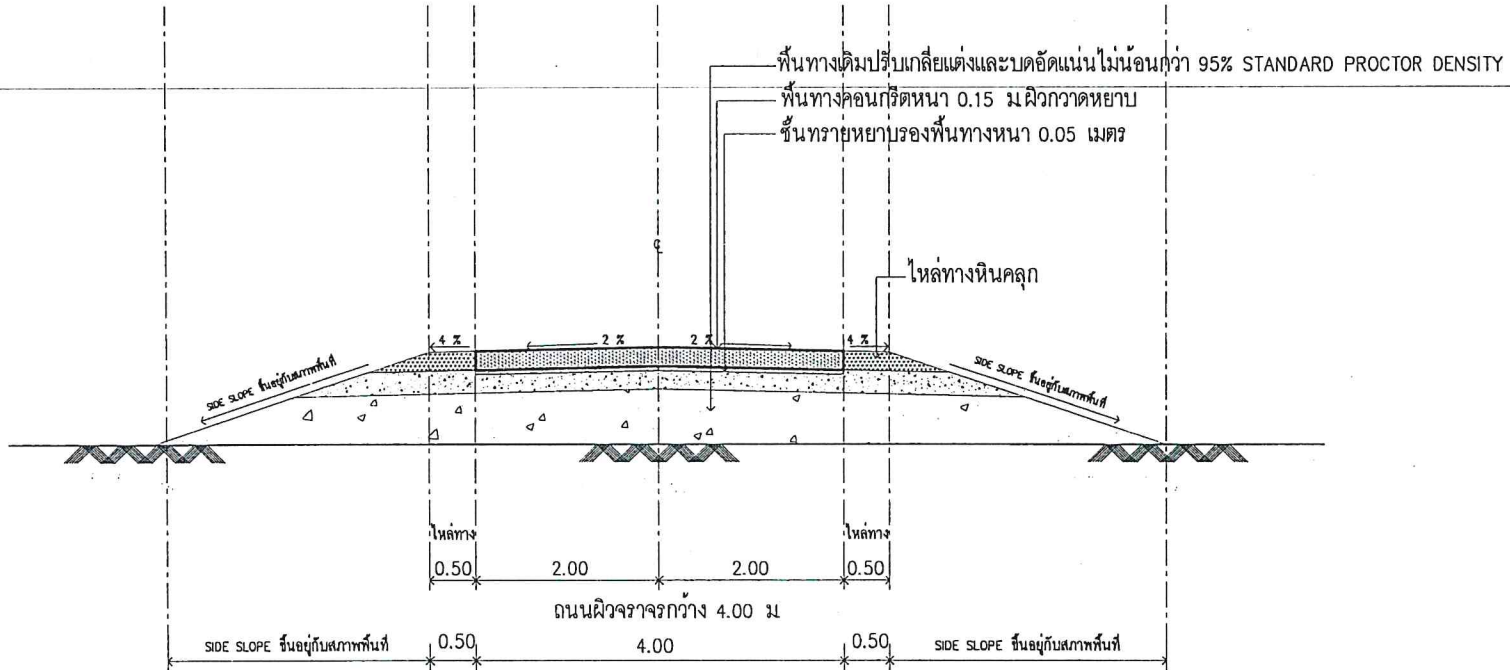

รูปตัดโครงสร้างถนนคอนกรีตเสริมเหล็ก
SCALE 1 : 75

สำเนาถูกต้อง

(Signature)

(นายอลกต เวชการ)
ผู้อำนวยการกองช่าง

(Signature)
(นายดิเรก ทุมศรีดี)
ธ.อ. 13198

	องค์การบริหารส่วนตำบลบ้านปรก อ.เมืองสมุทรสงคราม จ.สมุทรสงคราม	เขียน <i>(Signature)</i> (นายอภิชาต จันทร์สุพรรณ) นายช่างโยธา	ควบคุม <i>(Signature)</i> (นายอลกต เวชการ) ผู้อำนวยการกองช่าง	อนุมัติ <i>(Signature)</i> (นายประสิทธิ์ วัฒนโชติ) นายช่างโยธา	โครงการสร้าง ปรับปรุงถนนคอนกรีตเสริมเหล็ก สายถนนบ้านปรก แยกยาว 1 ไร่ 1 งาน 10 ตารางวา 4 ไร่ 1 งาน 10 ตารางวา อ.เมือง จ.สมุทรสงคราม งบประมาณ 4.00 แสน บาท 422.00 แสน บาท 0.15 แสน
		วิศวกร <i>(Signature)</i> (นายประสิทธิ์ วัฒนโชติ) นายช่างโยธาชำนาญงาน	เขียนแบบ <i>(Signature)</i> (นางสาวกัญญา รัตนโชติ) ฝึกงานโยธา	แผนงาน ปลูกสร้างถนนคอนกรีตเสริมเหล็ก	ราคาค่าจ้าง 19/2564

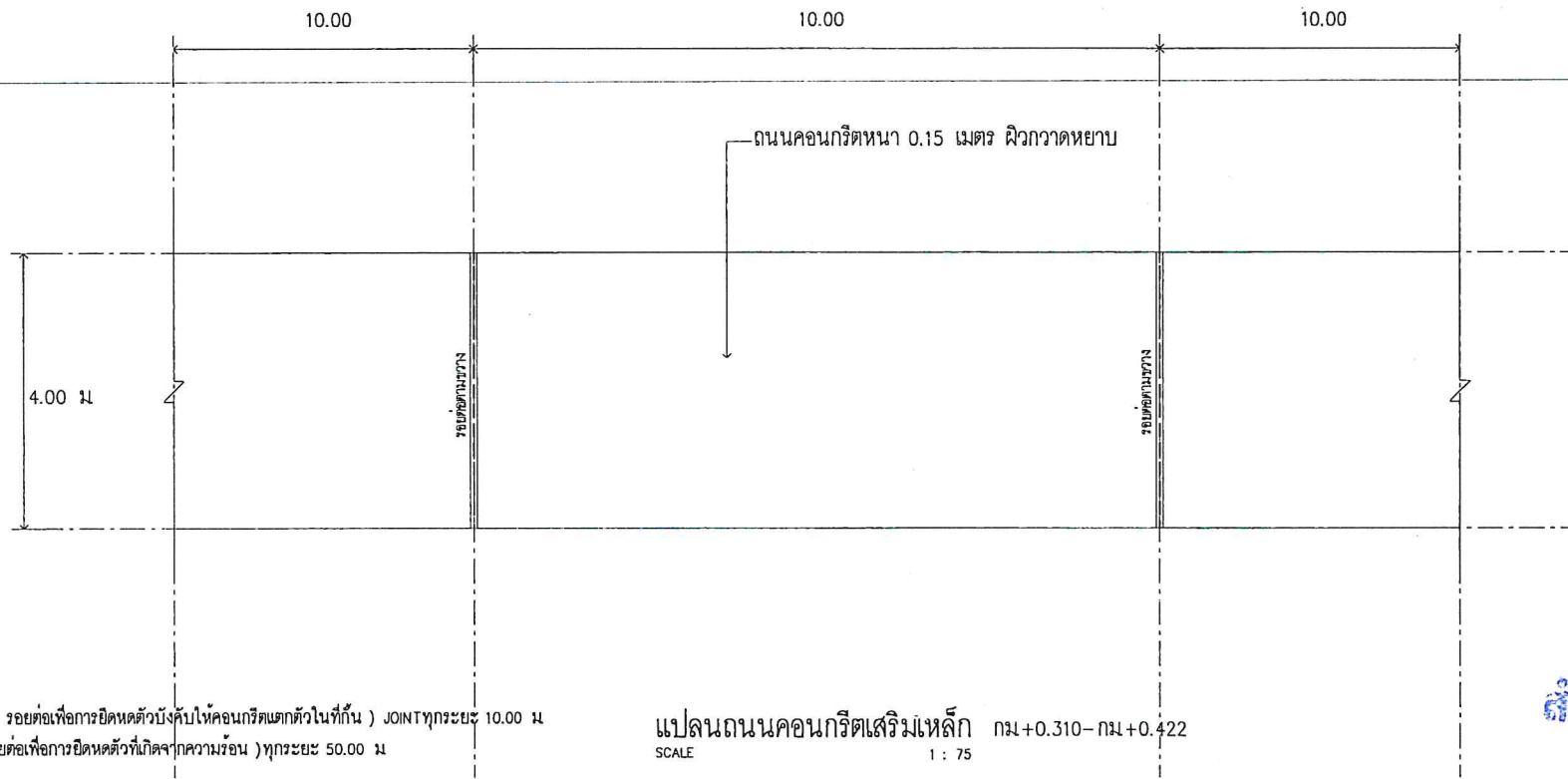

หมายเหตุ
 CONTRACTION JOINT (รอยต่อเพื่อการยึดหดตัวบังคับให้คอนกรีตแตกตัวในที่กัน) JOINT ทุกระยะ 10.00 ม
 EXPANSION JOINT (รอยต่อเพื่อการยึดหดตัวที่เกิดจากความร้อน) ทุกระยะ 50.00 ม

แปลนถนนคอนกรีตเสริมเหล็ก กม+0.310-กม+0.422
 SCALE 1 : 75

สำเนาถูกต้อง

(Signature)
 (นายอลงกต เวชการ)
 ผู้อำนวยการกองช่าง

(นายอัครวิทย์ ฐนวัฒน์)
 ส.อ. 12138

	องค์การบริหารส่วนตำบลบ้านปรก อ.เมืองสมุทรสงคราม จ.สมุทรสงคราม	เขียนแบบ <i>(Signature)</i> (นายอัครวิทย์ ฐนวัฒน์) นายช่างโยธา	คุมงาน <i>(Signature)</i> (นายอลงกต เวชการ) ผู้อำนวยการกองช่าง	อนุมัติ <i>(Signature)</i> (นายอัครวิทย์ ฐนวัฒน์) นายช่างโยธา	โครงการก่อสร้าง ปรับปรุงถนนคอนกรีตเสริมเหล็ก สายถนนบ้านปรก แยกยาวสุข 1 หมู่ที่ 1 ตำบลบ้านปรก อ.เมืองฯ จ.สมุทรสงคราม ขนาดพื้นที่ 4.00 เมตร ยาว 422.00 เมตร ขนาดเส้น 0.15 เมตร
		วิศวกร <i>(Signature)</i> (นายอัครวิทย์ ฐนวัฒน์) นายช่างโยธาส่วนภูมิภาค	ฝนเชาวน์ <i>(Signature)</i> (นายอัครวิทย์ ฐนวัฒน์) นายช่างโยธา	อนุมัติ <i>(Signature)</i> (นายอัครวิทย์ ฐนวัฒน์) นายช่างโยธา	แผนผัง แปลนถนนคอนกรีตเสริมเหล็ก

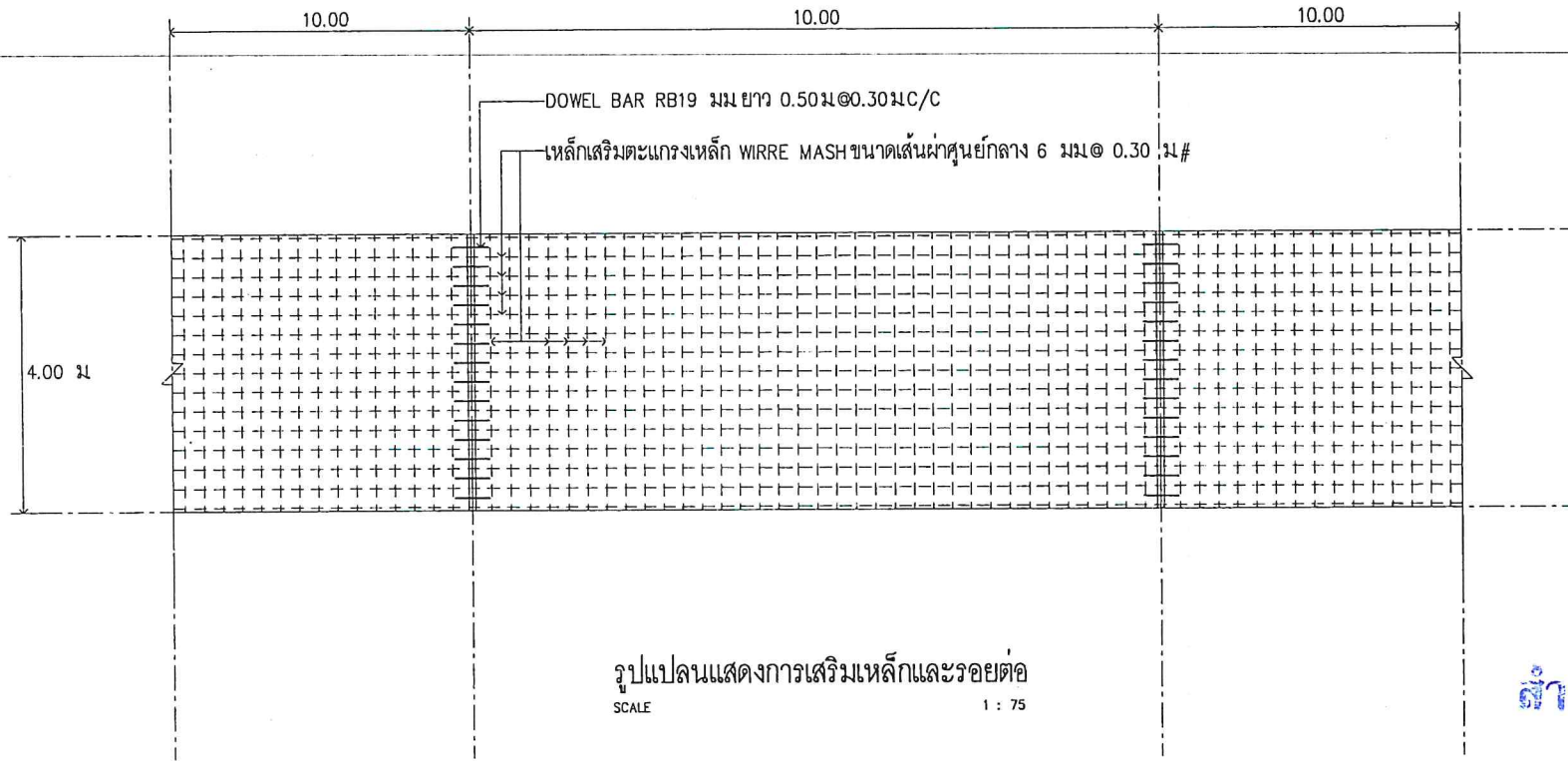

รูปแบบนแสดงการเสริมเหล็กและรอยต่อ
SCALE 1 : 75

สำเนาถูกต้อง

(นายอลงกต เวชการ)
ผู้อำนวยการกองช่าง

(นายอัครวิทย์ พูลสวัสดิ์)
#0. 13198

	<p>องค์การบริหารส่วนตำบลบ้านปรก อ.เมืองสมุทรสงคราม จ.สมุทรสงคราม</p>	<p>เขียนแบบ (นายอภินท วัฒนสุภกิจ) นายช่างโยธา</p>	<p>กำกับ (นายอลงกต เวชการ) ผู้อำนวยการกองช่าง</p>	<p>อนุมัติ (นายชนะ อิ่มทองโต) นายกองบริหาร</p>	<p>โดยสภาท้องถิ่น รับฟังความเห็นประชาชนก่อนดำเนินการ ภายหลังจากประชุมสภาฯ ครั้งที่ 1 เมื่อวันที่ 4 ธันวาคม 2564 จ.สมุทรสงคราม ขนาดกว้าง 4.00 เมตร ยาว 30.00 เมตร พื้นผิว 0.15 เมตร</p>				
		<p>ตรวจ (นายประจักษ์ พงษ์สิงห์) นายช่างโยธาชำนาญงาน</p>	<p>เป็นกรรม (นางสาวศิริชนก อิ่มท้าว) นักตงโยธา</p>		<p>แบบแสดง รูปแบบแสดงงานเขียนเหล็กและรอยต่อ</p>				
					<table border="1"> <tr> <td>มาตรา 175</td> <td>ครั้งที่</td> <td>A1-08</td> </tr> <tr> <td>ฉบับที่ 19/2564</td> <td>จำนวน</td> <td>12</td> </tr> </table>	มาตรา 175	ครั้งที่	A1-08	ฉบับที่ 19/2564
มาตรา 175	ครั้งที่	A1-08							
ฉบับที่ 19/2564	จำนวน	12							

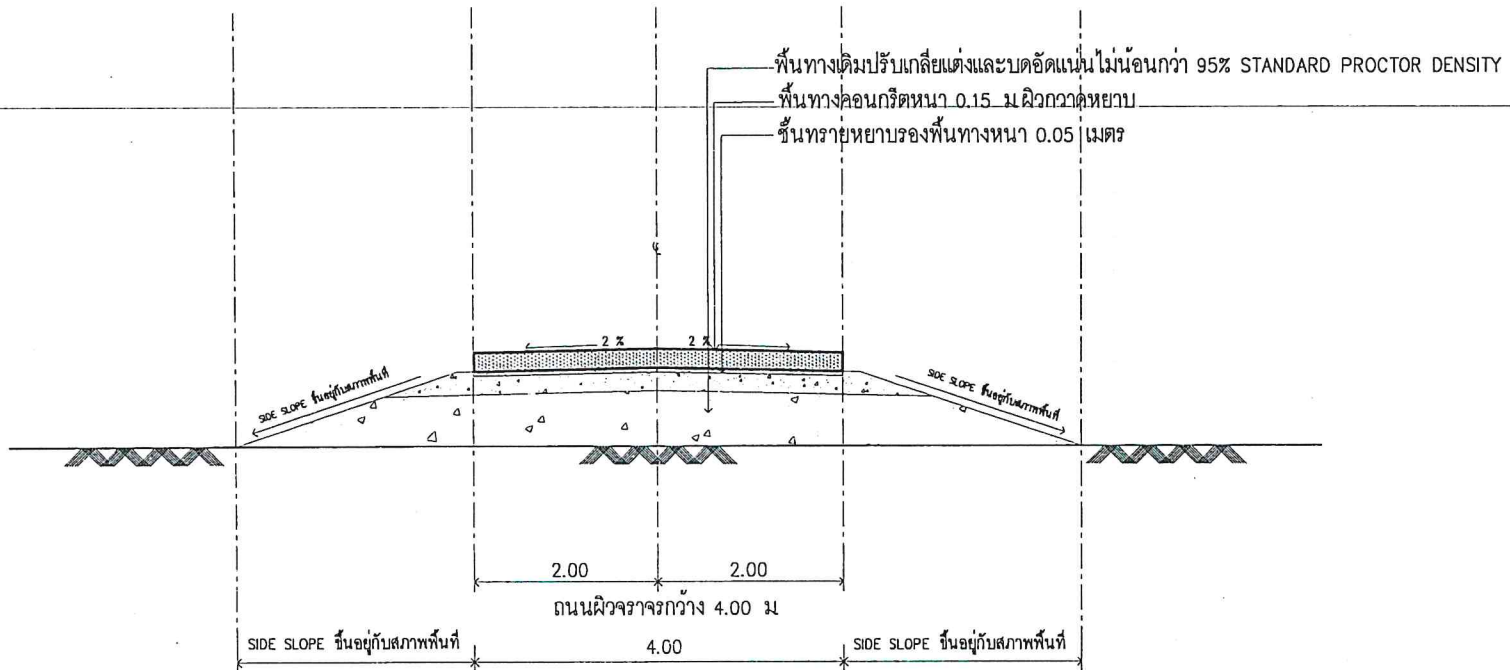

รูปตัด โครงสร้างถนนคอนกรีตเสริมเหล็ก
SCALE 1 : 75

สำเนาถูกต้อง

(Signature)

(นายอลงกต เวชการ)
ผู้อำนวยการกองช่าง

นายจักรพันธ์ พงษ์รัตน์
ธ.อ. 12198

	<p>องค์การบริหารส่วนตำบลบ้านปรก อ. เมืองสมุทรสงคราม จ. สมุทรสงคราม</p>	<p>เรื่องแบบ (นายฉันท จันทจุฑากุล) นายช่างโยธา</p>	<p>TH (นายอลงกต เวชการ) ผู้อำนวยการกองช่าง</p>	<p>สัญญา (นายชนะ สินหาโชติ) นายช่างโยธา</p>	<p>โดยงานก่อสร้าง มีเงินอุดหนุนจากรายงานเงินอุดหนุนจาก อบต. สมุทรสงคราม 1 หมู่ที่ 1 เงินมูลค่า 4 ล้านบาท แบ่งจ่ายส่งงาน ขนาดพื้นที่ 4.00 เมตร ยาว 422.00 เมตร ทนรับได้ 0.15 เมตร</p>						
		<p>นายชนะ พงษ์วิบูลย์ นายช่างโยธาชำนาญงาน</p>	<p>เห็นชอบ (นายสุรศักดิ์ สินทักโม) นายก อบต.</p>	<p>แบบร่าง</p>	<p>รูปตัดโครงสร้างถนนคอนกรีตเสริมเหล็ก</p>						
					<table border="1"> <tr> <td>หน้าชั้น ๖/๖</td> <td>แผ่นที่</td> <td>AI-09</td> </tr> <tr> <td>เลขที่ 19/2564</td> <td>จำนวน</td> <td>12</td> </tr> </table>	หน้าชั้น ๖/๖	แผ่นที่	AI-09	เลขที่ 19/2564	จำนวน	12
หน้าชั้น ๖/๖	แผ่นที่	AI-09									
เลขที่ 19/2564	จำนวน	12									

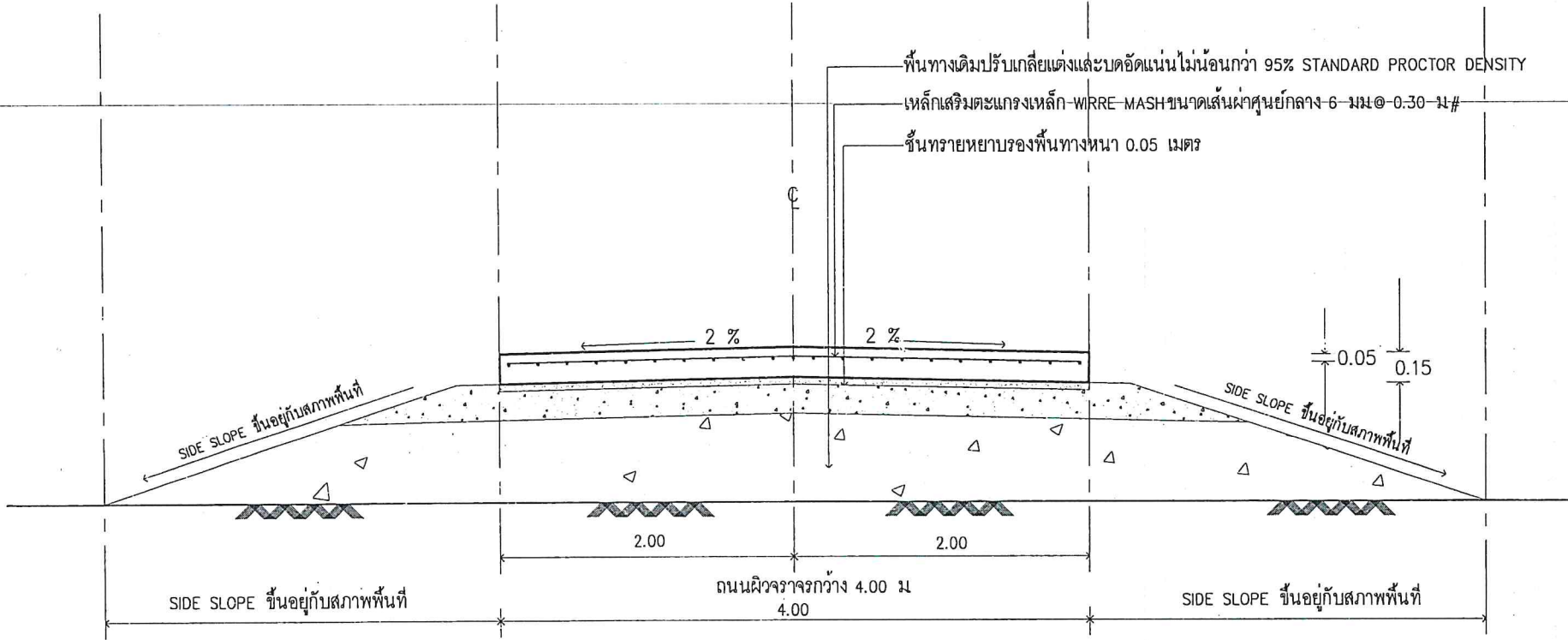

ขยายการเสริมเหล็ก
 SCALE 1:30

สำนักออกแบบ
 (นายอลงกต เวชการ)
 ผู้อำนวยการกองช่าง

(นายฉัตรชัย พงษ์สิทธิ์)
 ส.น. 13158

	องค์การบริหารส่วนตำบลบ้านปรก อ.เมืองสมุทรสงคราม จ.สมุทรสงคราม	วิศวกร (นายฉัตรชัย พงษ์สิทธิ์) นายช่างโยธา	วิศวกร (นายอลงกต เวชการ) ผู้อำนวยการกองช่าง	อนุมัติ (นายฉัตรชัย พงษ์สิทธิ์) นายช่างโยธา	โครงการก่อสร้าง ปรับปรุงถนนบดอัดและเสริมเหล็ก ขยายถนนบ้านปรก ระยะทาง 1 ซอก 1 ซอก กว้าง 4 เมตร ยาว 422.00 เมตร งบประมาณ 19/2564
		วิศวกร (นายฉัตรชัย พงษ์สิทธิ์) นายช่างโยธา	วิศวกร (นายฉัตรชัย พงษ์สิทธิ์) นายช่างโยธา	อนุมัติ (นายฉัตรชัย พงษ์สิทธิ์) นายช่างโยธา	แผนผัง ขยายถนนบ้านปรก
		1:30			1:30
					19/2564
					A1-10
					12

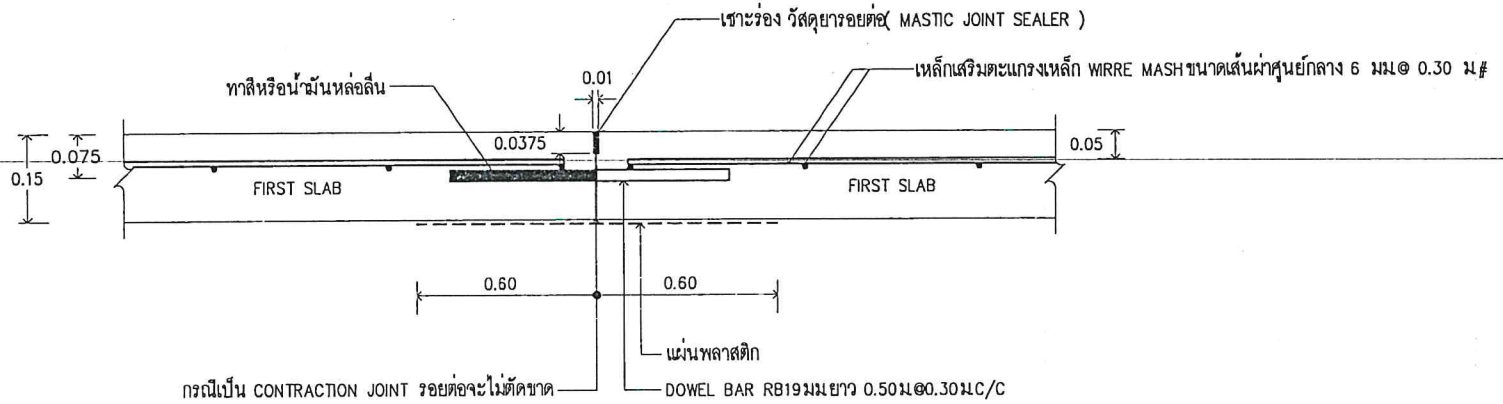

ขยายรอยต่อ CONSTRUCTION JOINT และ CONTRACTION JOINT

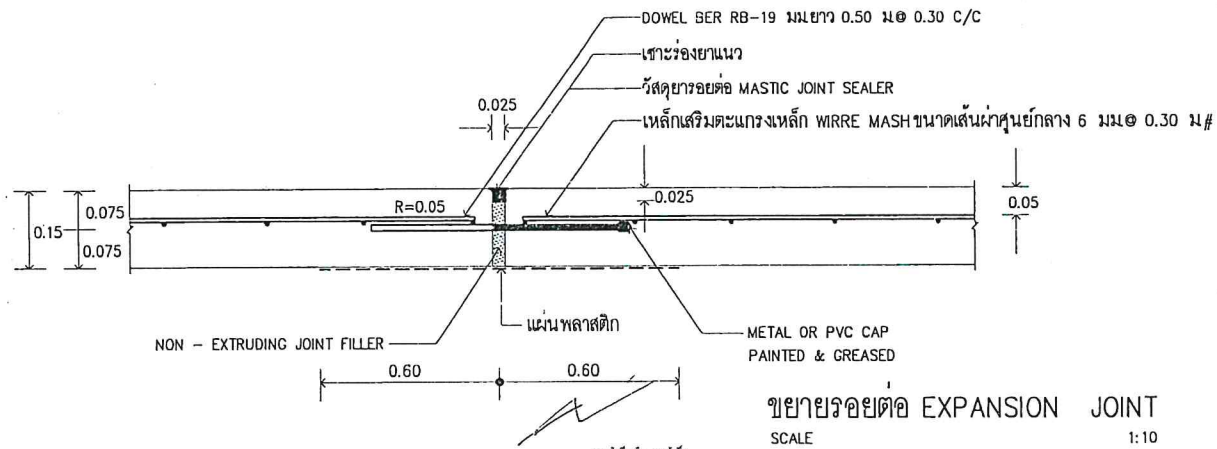

ขยายรอยต่อ EXPANSION JOINT
SCALE 1:10

จำเป็นถูกต้อง
(Signature)
นายอลงกต เวชการ
ผู้อำนวยการกองช่าง



องค์การบริหารส่วนตำบลบ้านปรก
อ. เมืองสมุทรสงคราม จ. สมุทรสงคราม

เขียนแบบ <i>(Signature)</i> นายศักดิ์ชัย ชูสวัสดิ์ ช่างเทคนิค	ทบทวน <i>(Signature)</i> นายอรรถ เวชการ ผู้อำนวยการกองช่าง	อนุมัติ <i>(Signature)</i> นายอรรถ เวชการ นายก อบจ.	โครงการก่อสร้าง ปรับปรุงถนนบริเวณท่าเทียบเรือสินค้าและสินค้าเกษตร แนวถนน 1 ซอยที่ 1 ซอยที่ 2 ซอยที่ 3 ซอยที่ 4 ซอยที่ 5 ซอยที่ 6 ซอยที่ 7 ขนาดกว้าง 4.00 เมตร ยาว 422.00 เมตร ขนาดฝาย 0.15 เมตร
ตรวจ <i>(Signature)</i> นายอรรถ เวชการ นายก อบจ.	เขียนแบบ <i>(Signature)</i> นายศักดิ์ชัย ชูสวัสดิ์ ช่างเทคนิค		แบบร่าง แบบขยาย
			หน้าชั้น 3-10 หน้า 19/2564
			หน้า 11-12

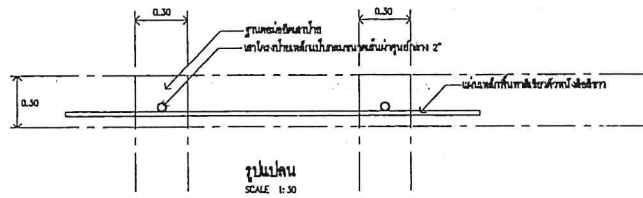

รายการประกอบแบบ

- เสาเข็มสกรูเหล็กขนาดเส้นผ่าศูนย์กลาง 2 นิ้ว
- คานไม้สังกะสี
- ราดพื้นผิวสีกับคอนกรีตเสริมเหล็กหนา 10 ซม. ฉาบทรายบนผิวคอนกรีต
- ผนังเหล็กกันน้ำสูง 1.20 ม. ยาว 2.40 ม.

หมายเหตุ

- ทุกข้อสร้างโดยช่างกรรมกรคนละคนในคราวเดียวกันและเสร็จใน 1 ครั้ง
- ลักษณะดังให้พิมพ์ในฉบับรวม 2 หน้า

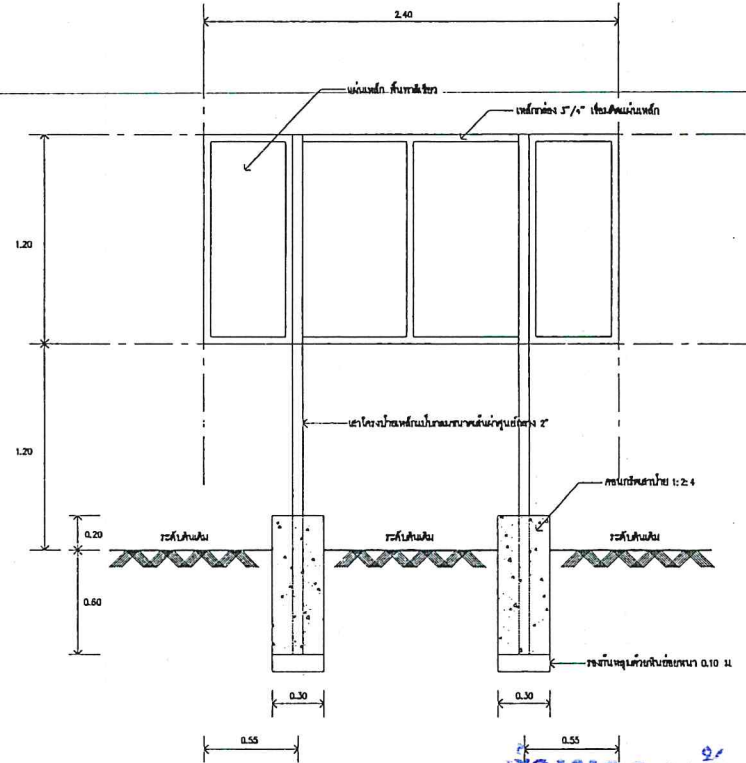
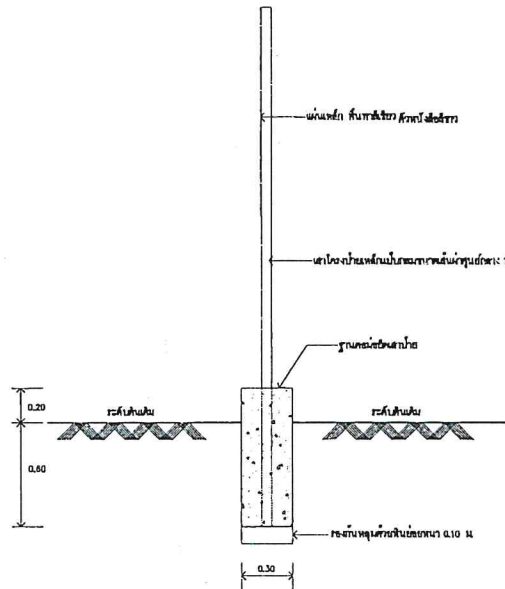
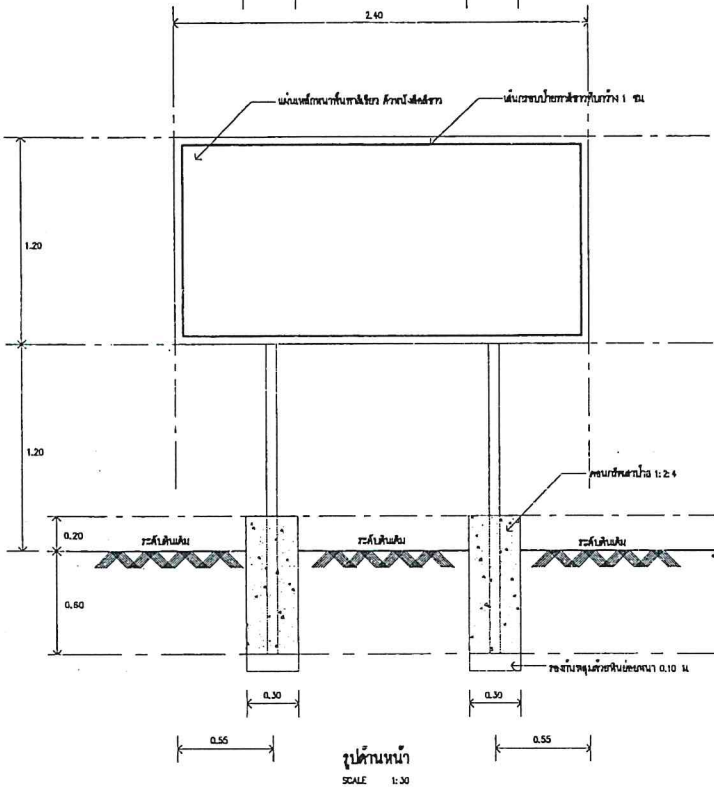

หมายเหตุ

- ปัดผิวผนังกับเสาเข็ม (ปัดที่เสาเข็ม) กว้าง 1.20 x 2.40 ม.
- พื้นปัดผิวสีกับคอนกรีตเสริมเหล็กหนา 10 ซม. ฉาบทรายบนผิวคอนกรีต
- ฉาบทรายบนผิวคอนกรีต
- ให้ช่างพิมพ์ประกอบแบบลงในใบทรายก่อนขึ้นช่างเป็นนาย

ผู้จัดทำ
SCALE 1:30

(นายศักดิ์กร รุ่งสวัสดิ์)
ธ.บ. 13195

สำเนาถูกต้อง
อ. อ. อ.
(นายอลงกต เวชการ)
ผู้อำนวยการกองช่าง



องค์การบริหารส่วนตำบลบ้านปรก
อ.เมืองสมุทรสงคราม จ.สมุทรสงคราม

เขียนแบบ <i>M.</i> (นายกรกฎ จันทร์อุไร) ช่างเขียน	ทบทวน <i>อ. อ. อ.</i> (นายอลงกต เวชการ) ผู้อำนวยการกองช่าง	อนุมัติ <i>อ. อ. อ.</i> (นายอนุช อิ่มทอง) นายก อบต.	โครงการก่อสร้าง เป็นไปอย่างเรียบร้อยตามขั้นตอนและงบประมาณ ขนาดพื้นที่ 4 คูณ 6 เมตร ฐานเสาเข็ม 4 คูณ 6 เมตร สูง 1.20 เมตร
ตรวจ <i>-</i> (นายอนุช อิ่มทอง) นายก อบต.	เห็นชอบ <i>อ. อ. อ.</i> (นายอนุช อิ่มทอง) นายก อบต.	บันทึก <i>อ. อ. อ.</i> (นายอนุช อิ่มทอง) นายก อบต.	แบบพิมพ์ บันทึกไว้ที่กองช่าง
			ราคาชิ้น 1.20 แผ่นที่ 19/2564
			แผ่นที่ 12 จำนวน 12